

Luna piena flat Datenblatt

LED Deckenleuchte mit kugelförmigen head und gerichtetem Lichtaustritt nach unten. Wahlweise mit einem Glaskugel-
durchmesser von 125/160/200 mm. Die innovative LED-Fireball-Technologie erzeugt eine besondere Lichtwirkung –
direkt abstrahlendes Licht nach unten sowie atmosphärisches Leuchten des Fireballs innerhalb der Glaskugel.

Version mit flacher base für Montage auf Hohlraumdecke oder Deckendose, inkl. Vorschaltgerät. Anschluss an 230 V
AC Netzspannung. Glasschirm sowie Fireball für Wartungszwecke abnehmbar, LED wechselbar. Steuerbar via Occhio
air oder alternativ dimmbar via Phasenabschnittdimmer*. Die Farbtemperatur ist stufenlos steuerbar via Occhio air von
2700–4000 K.

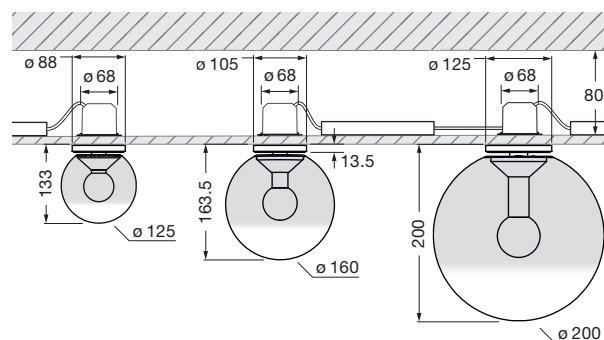

inkl. Vorschaltgerät (revisionsierbar)

Maße in mm

technische Daten Luna piena flat

Eigenschaften	Material	Aluminium, Glas, PVD beschichtet, Stahl, Kunststoff,
	Gewicht	125 = 0,6 kg / 160 = 0,8 kg / 200 = 1,0 kg
Oberfläche	head/ body/ base	dark chrome, phantom
Occhio »color tune« LED	mittlere Lebensdauer	> 50.000 Std.
	Energieeffizienzklasse (Lichtausbeute)	G (46 lm / W)
	Leistung	LED 9 W (inkl. Vorschaltgerät 11 W, standby < 0,5 W)
	Farbwiedergabeindex	CRI Ra 95
	Farbtemperatur (Farbkonsistenz)	2700–4000 K (2-step)
Elektrik	Dimmung	Occhio air oder via Phasenabschnittdimmer* (am Vorschaltgerät umschaltbar)
	Anschluss	230 V AC
	Powerfaktor Netzteil (cos φ1)	0,9
	Flimmer / Stroboskop-Effekt	< 1 (PstLM) / 0,4 (SVM)
	zulässige Betriebsbedingung	max. 30°C nur im Innenbereich betreiben

*Liste kompatibler Dimmer: www.occhio.com/dim, Phasenabschnittdimmer und Occhio air nicht kombinierbar

Luna piena flat Lichtwirkungen

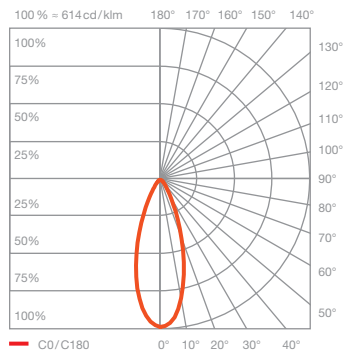
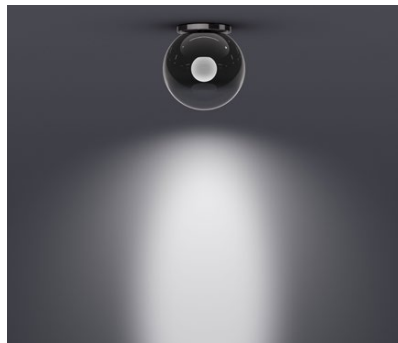

floor mirrored down

direkt abstrahlendes Licht nach unten, Lichtkegel ca. 50°, atmosphärisches Licht in alle Richtungen

Lichtquelle: Occhio Fireball technology

Lichtstrom : high color 9 W 430 lm

Steuerungsmöglichkeiten

Version (»color tune«)

Luna Leuchten können per »touchless control« (basso, sogno, sospeso und sospeso cloud) und Occhio air (standard für alle Luna Leuchten) gedimmt werden. Alternativ ist das Dimmen via Phasenabschnitt möglich (Occhio air über Vorschaltgerät deaktivierbar, nicht für basso, sogno und sospeso cloud).

Occhio air / Phasenabschnittdimmung (am Vorschaltgerät umschaltbar)

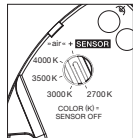

sospeso/piena / scura up

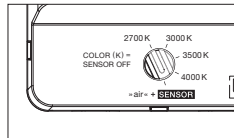

sospeso/piena / scura flat

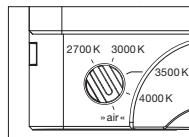

parete

Occhio air
powered by
Casambi

 **Occhio air (standard)**
(Bluetooth- Steuerung über Occhio air App) oder »air« controller (optional)
Steuerung einzelner Leuchten, Gruppen und Szenen

sospeso up/flat/pure
COLOR (K) = SENSOR OFF
Farbtemperatur einstellbar (4 Stufen),
Phasenabschnittdimmung möglich,
Occhio air deaktiviert

»air« + SENSOR
»air« + »touchless control« (Bluetooth- und
Gestensteuerung),
Steuerung via »touchless control« und
Occhio air App oder »air« controller,
schalten, dimmen, »color tune«
(Farbtemperatur stufenlos einstellbar),
keine externe Dimmung möglich,
Steuerung und Sensoren über Occhio air App
deaktivierbar

sospeso cloud
Bluetoothsteuerung integriert,
»air« + »touchless control« (Bluetooth- und
Gestensteuerung),
Steuerung via »touchless control« und
Occhio air App oder »air« controller,
schalten, dimmen, »color tune«
(Farbtemperatur stufenlos einstellbar),
keine externe Dimmung möglich
Steuerung und Sensoren über Occhio air App
deaktivierbar

basso/ sogno
Bluetoothsteuerung integriert,
»air« + »touchless control« (Bluetooth- und
Gestensteuerung),
Steuerung via »touchless control« und
Occhio air App oder »air« controller,
schalten, dimmen, »color tune«
(Farbtemperatur stufenlos einstellbar),
Steuerung und Sensoren über Occhio air App
deaktivierbar

parete
COLOR (K) = SENSOR OFF
Farbtemperatur einstellbar (4 Stufen),
Phasenabschnittdimmung möglich,
Occhio air deaktiviert

Occhio air
»air« (Bluetoothsteuerung),
Steuerung via Occhio air App oder »air« controller,
schalten, dimmen, »color tune«
(Farbtemperatur stufenlos einstellbar),
keine externe Dimmung möglich

piena/ scura up/flat
COLOR (K) = SENSOR OFF
Farbtemperatur einstellbar (4 Stufen),
Phasenabschnittdimmung möglich,
Occhio air deaktiviert

»air« + SENSOR (piena/scura)
»air« + (Bluetoothsteuerung),
Steuerung via Occhio air App oder »air« controller,
schalten, dimmen, »color tune«
(Farbtemperatur stufenlos einstellbar),
keine externe Dimmung möglich